

Ecophon Solo™ Hexagon

Solo Hexagon es una unidad en suspensión que ofrece posibilidades de diseño de alto nivel. Tres sistemas distintos de suspensión permiten crear diversos ángulos y capas. Muy indicada allí donde se deba respetar el tamaño de la estancia o no sea posible instalar un techo de pared a pared.

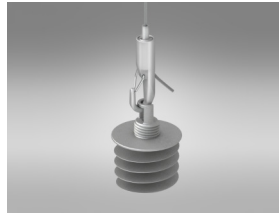

Ghalamco Arena, Belgium

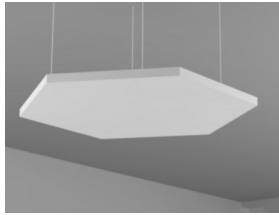

Suspensión con Connect Cable de acero y Connect Pieza helicoidal



Acústica

Los valores del diagrama hacen referencia a mediciones tomadas sobre una única unidad independiente. Si las mediciones son tomadas en conjunto sobre un grupo de unidades distanciadas entre sí menos de 0,5m, el Aeq de cada unidad se verá ligeramente reducida.

Absorción de sonido:

Basado en resultados de ensayo según norma EN ISO 354.

A_{eq}, Equivalent absorption area per unit (m² sabin)

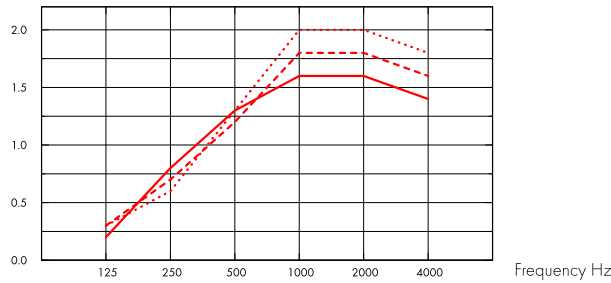

- Solo Hexagon 1040x1200, 200 mm o.d.s.
 - - - Solo Hexagon 1040x1200, 400 mm o.d.s.
 - ... Solo Hexagon 1040x1200, 1000 mm o.d.s.
- o.d.s = g.t.s = grosor total del sistema

Gr mm	g.t.s. mm	A _{eq} , Equivalent absorption area per unit (m ² sabin)					
		125 Hz	250 Hz	500 Hz	1000 Hz	2000 Hz	4000 Hz
40	200	0.2	0.8	1.3	1.6	1.6	1.4
40	400	0.3	0.7	1.2	1.8	1.8	1.6
40	1000	0.3	0.6	1.3	2.0	2.0	1.8



Calidad del aire interior

Certificado / Sello	All Products
Eurofins Indoor Air Comfort®	IAC Gold
French VOC	A+
Finnish M1	•



Cradle to Cradle Certified®



This product is Cradle to Cradle Certified® at Bronze level (version 4.0).



Material Saludable

This product has received a C2C Certified Material Health Certificate™ at the Silver level (standard version 4.0). The C2C Certified Material Health Certificate™ is a verification of the health and safety of a product's composition using the Material Health requirements of the Cradle-to-Cradle Certified Product Standard.



Huella ambiental

	kg CO ₂ equiv/m ²
Solo Freedom	8,41 (Solo Family EPD in conformity with ISO 14025 / EN 15804)

Etapas de Ciclo de vida A1 a C4 del EPD en conformidad con ISO 14025 / EN 15804



Circularidad

Mínimo contenido reciclado post-consumo	57%
Reciclabilidad	Totalmente reciclable



Seguridad contra incendios

País	Fire standard	Clase
Europa	EN 13501-1	A2-s1,d0

Núcleo de lana clasificado como incombustible de acuerdo con EN ISO 1182. Consulte las exigencias seguridad contra incendios.



Resistencia a la humedad

Clase C, humedad relativa 95% y 30°C, de acuerdo con EN 13964:2014



Apariencia Visual

White Frost, la muestra de color NCS más aproximada S 0500-N, reflexión de la luz 85%. Brillo < 1.



Limpieza

Posible limpieza diaria con un paño y aspirador. Permitida la limpieza semanal con una esponja húmeda.



Accesibilidad

Las placas son desmontables.



Instalación

Instalado según diagrama de instalación, guías de instalación y detalles dwg. Para información referente a la profundidad mínima total del sistema, ver apartado de repercusión.



Propiedades mecánicas

Las placas pueden soportar tanto cargas puntuales pequeñas, como cargas distribuidas. Para información sobre instalación de las placas con cierta pendiente o bien formación de huecos, ver la guía de instalación.

Aclaraciones: Ver requisitos funcionales, Propiedades mecánicas.



CE

Los sistemas de techo Ecophon disponen de marcado CE, de acuerdo con la legislación de armonización europea EN 13964:2014. Los productos de construcción con marcado CE están cubiertos por la declaración de Prestaciones (DdP) que permite a los clientes y usuarios comparar fácilmente el rendimiento de los productos disponibles en el mercado europeo.

DIAGRAMA DE INSTALACIÓN (M426) PARA ECOPHON SOLO HEXAGON

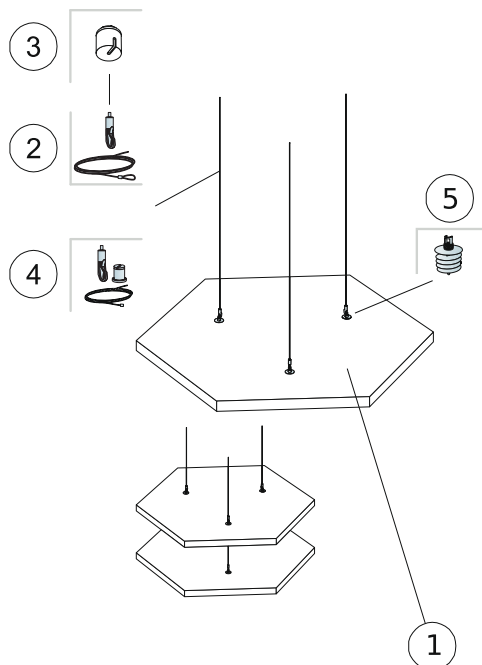

REPERCUSION M2 (EXCLUYENDO DESPERDICIOS)

		Formato, mm
		1040x1200
1	Solo Hexagon	0,94m ² /panel
2	Connect Cable acero y cuelgue (Alt. 1)	3 /panel
3	Connect Embellecedor (Alt. 1. Opcional)	3 /panel
4	Connect Kit Cable (Alt. 1. Opcional)	3 /panel
5	Connect Pieza helicoidal Solo (Alt. 1)	3 /panel
Δ Profundidad mínima total del sistema: 140 mm.		-
Para instalar Connect Pieza helicoidal Solo, use Connect Broca Pieza helicoidal		-

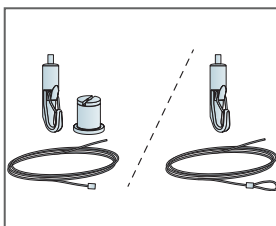
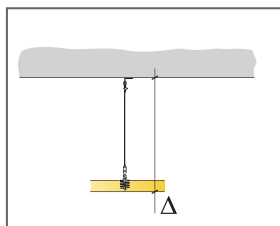

Dos tipos de solución de Cable de acero y cuelgue

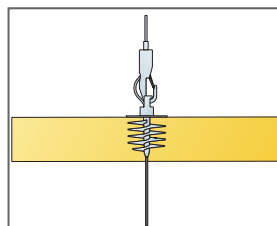

Los paneles se pueden descolgar creando distintas capas

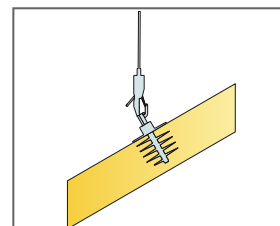

Los paneles se pueden instalar formando ángulos